



# **BEDIENUNGSANLEITUNG**

## ***EISWÜRFELBEREITER***

*Mit automatischem Eiswürfel- und Wasserspender*

*Modell: EM 1250*

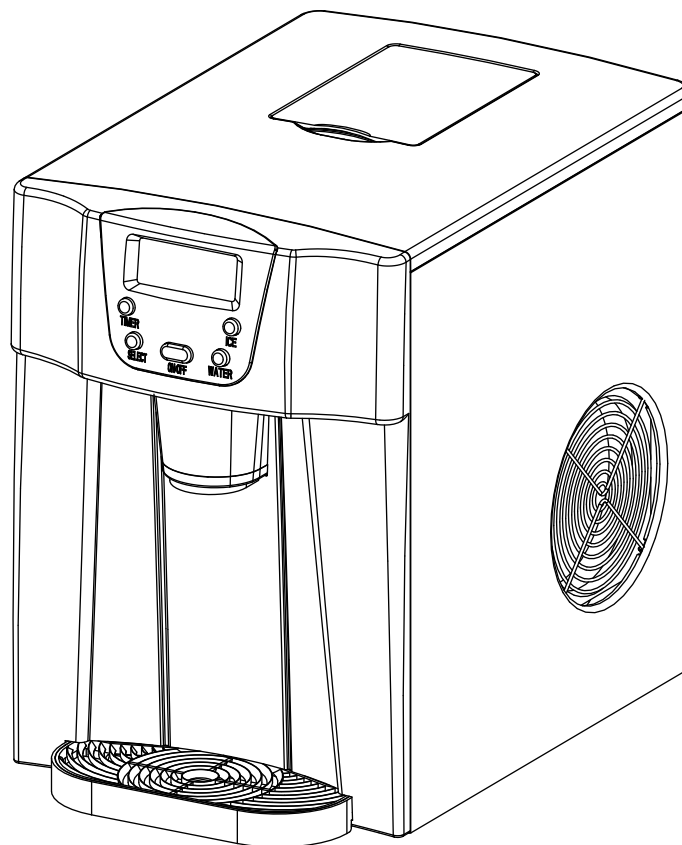

Es ist wichtig, dass Sie diese Anleitungen vor der Benutzung Ihres tragbaren automatischen Eiswürfelbereiters lesen. Wir empfehlen Ihnen ausdrücklich, dass Sie sie an einem sicheren Platz für zukünftige Referenzen aufbewahren.

# **INHALTSVERZEICHNIS**

<b>WICHTIGE SICHERHEITSHINWEISE.....</b>	<b>2</b>
<b>IHREN EISWÜRFELBEREITER FÜR DIE BENUTZUNG VORBEREITEN</b>	
WICHTIGE SICHERHEITSHINWEISE.....	3
<b>DER AUFBAU IHRES GERÄTS.....</b>	<b>5</b>
<b>BEDIENSCHRITTE UND WARTUNG</b>	
IHREN EISWÜRFELBEREITER AUSPACKEN.....	6
IHREN EISWÜRFELBEREITER ANSCHLIESSEN.....	6
IHREN EISWÜRFELBEREITER REINIGEN UND WARTEN.....	6
ANSCHLUSS DES WASSERSCHLAUCHS.....	7
<b>IHREN EISWÜRFELBEREITER BENUTZEN.....</b>	<b>8-10</b>
PROBLEMLÖSUNGEN.....	11
<b>TECHNISCHE PARAMETER UND SCHALTPLAN.....</b>	<b>12</b>
<b>HINWEISE ZU ENTSORGUNG UND GEWÄHRLEISTUNG.....</b>	<b>13</b>

## **WICHTIGE SICHERHEITSHINWEISE**

**Ihre und die Sicherheit Dritter ist sehr wichtig.**

In dieser Bedienungsanleitung und bei Ihrem Gerät stellen wir viele Sicherheitsmitteilungen bereit. Bitte lesen und beachten Sie alle Sicherheitsmitteilungen.

Dies ist das Gefahrensymbol:



Alle Sicherheitsmitteilungen stehen nach einem Sicherheitswarnsymbol mit dem darauffolgenden Wort „GEFAHR“ oder „WARNUNG“.

 **GEFAHR**

 **WARNUNG**

Diese Worte bedeuten:

**Wenn Sie die Anweisungen nicht genau befolgen, kann dies zu Ihrem Tod oder schweren Verletzungen führen.**

Jede Sicherheitsmitteilung informiert Sie darüber, um welche potentielle Gefahr es sich handelt, wie Sie die Möglichkeit einer Verletzung reduzieren können und was geschehen kann, wenn Sie diese Anweisungen nicht befolgen.

# **IHREN EISWÜRFELBEREITER FÜR DIE BENUTZUNG VORBEREITEN**

## **WICHTIGE SICHERHEITSHINWEISE**

Wenn Sie elektrische Geräte benutzen, dann befolgen Sie jederzeit die grundlegenden Sicherheitsmaßnahmen, um das Risiko von Brand, elektrischem Schock und/oder Personenverletzungen oder Beschädigungen von Eigentum zu reduzieren. Lesen Sie alle Anweisungen durch, bevor Sie ein Gerät benutzen.

- Dieses Gerät kann von Kindern ab 8 Jahren und Personen mit eingeschränkten physischen, sensorischen oder geistigen Fähigkeiten oder unzureichenden Erfahrungen und Kenntnissen benutzt werden, wenn sie beaufsichtigt werden oder sie in die sichere Benutzung des Gerätes eingewiesen wurden und die mit der Benutzung verbundenen Gefahren verstehen. Kinder dürfen nicht mit dem Gerät spielen. Reinigung und Benutzerwartung dürfen von Kindern nicht ohne Beaufsichtigung durchgeführt werden.
- Nehmen Sie kein Gerät in Betrieb, wenn das Netzkabel Schäden aufweist. Im Falle von Beschädigungen muss das Netzkabel vom Hersteller, einem autorisierten Kundendienst oder einer ähnlich qualifizierten Person ersetzt werden, um Gefährdungen zu vermeiden. Dieser Eiswürfelbereiter muss so aufgestellt werden, dass dessen Netzstecker erreichbar ist. Schließen Sie das Gerät nur an ordnungsgemäß geerdete Steckdosen an. An dieser Netzsteckdose sollten keine weiteren Geräte angeschlossen sein/werden. Achten Sie auf einen ordnungsgemäßen Sitz des Netzsteckers in der Netzsteckdose.
- Führen Sie das Netzkabel weder über Teppichbelag noch sonstige Wärmeisolatoren. Bedecken Sie das Netzkabel nicht. Halten Sie das Netzkabel von stark begangenen Bereichen fern und tauchen Sie es nicht in Wasser ein.
- Wir empfehlen Ihnen, keine Verlängerungskabel zu verwenden, weil diese überhitzen und so zu Brand führen könnten. Wenn Sie ein Verlängerungskabel verwenden müssen, nehmen Sie ein Kabel mit einem Mindestquerschnitt von 0,75 mm<sup>2</sup> und einem Stecker, der für mindestens 16 A/250 V AC geeignet ist.
- Trennen Sie den Eiswürfelbereiter vom Stromnetz, bevor Sie ihn reinigen, warten oder Reparaturen an ihm durchführen.
- Besondere Vorsicht und angemessene Beaufsichtigung sind notwendig, wenn das Gerät in der Nähe von Kindern benutzt wird.
- Verwenden Sie Ihren Eiswürfelbereiter nicht im Freien. Stellen Sie den Eiswürfelbereiter vor direkter Sonneneinstrahlung geschützt auf und achten Sie darauf, dass der Abstand zwischen Geräterückseite und Wand mindestens 15 Zentimetern beträgt. Halten Sie auf jeder Seite Ihres Geräts einen Mindestabstand von 15 Zentimetern frei. Sorgen Sie für eine ausreichende Luftzirkulation rund um Ihr Gerät.
- Verwenden Sie keine andere Flüssigkeit als Wasser, um Eiswürfel herzustellen.
- Reinigen Sie Ihren Eiswürfelbereiter nicht mit brennbaren Flüssigkeiten. Deren Dämpfe können zu Brand oder Explosion führen.
- Lassen Sie das Gerät nicht umkippen.

- Wenn Sie den Eiswürfelbereiter im Winter von draußen hereinholen, dann lassen Sie ihn ein paar Stunden akklimatisieren, bevor Sie den Netzstecker in die Netzsteckdose stecken.
- Dieses Gerät ist nicht dafür bestimmt, durch Personen (einschließlich Kinder) mit eingeschränkten physischen, sensorischen oder geistigen Fähigkeiten oder mangels Erfahrung oder ohne Erfahrung und Wissen benutzt zu werden, es sei denn, sie werden durch eine für ihre Sicherheit zuständige Person beaufsichtigt oder haben von ihr Anleitungen zur Benutzung des Geräts erhalten.
- Kinder sollten beaufsichtigt werden, um sicherzustellen, dass sie nicht mit dem Gerät spielen.
- Lagern Sie keine explosiven Objekte wie Aerosoldosen, die brennbare Treibmittel enthalten, in diesem Gerät.
- Dieses Gerät ist für die Benutzung im Haushalt und ähnlichen Anwendungen bestimmt, wie beispielsweise:
  - Mitarbeiter-Küchenbereiche in Geschäften, Büros und anderen Arbeitsumgebungen;
  - Bauernhäuser und Anwendung durch Hotel- und Moteltäste sowie in anderen Wohnumgebungen;
  - Frühstückspensionen.
  - Catering und ähnliche Nicht-Einzelhandelsanwendungen.



- **Warnung: Brandgefahr durch verwendete entflammbare Materialien.** Bitte folgen Sie den örtlichen Bestimmungen zur Entsorgung von Geräten mit entflammbaren Treibmitteln. Demontieren Sie vor der Entsorgung die Türen des Geräts, damit sich Kinder nicht darin einschließen können.
- **WARNUNG:** Blockieren Sie nicht die Lüftungsöffnungen im Gehäuse des Geräts oder der Einbaustruktur und halten Sie sie von Fremdkörpern frei.
- **WARNUNG:** Beschädigen Sie den Kältemittelkreislauf nicht.
- **WARNUNG:** Verwenden Sie keine anderen als die vom Hersteller empfohlenen mechanischen Geräte oder Mittel, um den Abtau- oder Eiswürfelgewinnungsprozess zu beschleunigen.
- **WARNUNG:** Verwenden Sie keine anderen elektrischen Geräte im Inneren des Eiswürfelbereiters.

**WARNUNG:** Dieses Gerät muss geerdet werden.

**WICHTIG:**

Die Adern dieses Netzkabels besitzen den nachstehend beschriebenen Farbcode:

Grün und Gelb:	Schutzleiter
Blau:	Nullleiter
Braun:	Stromführender Leiter

Das Gerät muss auf einer ebenen oder flachen Oberfläche aufgestellt werden, um Unfällen durch unsicheren Stand des Geräts vorzubeugen.

# DER AUFBAU IHRES GERÄTS

1. Wasserauffangschale:
2. Abdeckung der Wasserauffangschale: Wird auch als Unterlage für den Eiswürfelbehälter verwendet.
3. Wasserablassstopfen: Zum Ablassen des Wassers aus dem Wasserbehälter.
4. Warmluftauslass
5. Oberes Sichtfenster
6. Eiswürfelschiebefeder
7. Bedienfeld: Über das berührungsempfindliche Display leicht zu bedienende, sichtbare Funktionseinstellung.

## A.: LCD-Anzeigefenster

- 1: TIMER-Verzögerungszeit-Einstellung
- 2: Anzeige der Eiswürfelgröße: Kleine Würfel.
- 3: Anzeige der Eiswürfelgröße: Große Würfel.
4. Symbol für Eiswürfelausgabe: Wenn dieses Symbol leuchtet, werden Eiswürfel herausgegeben.
5. Symbol für Wasserausgabe: Wenn dieses Symbol leuchtet, wird gerade Wasser ausgegeben.
6. Fehlercode.
- 7 Symbol für zu wenig Wasser im Behälter: Bei diesem Symbol stellt das Gerät den Betrieb ein. Es muss Wasser nachgefüllt werden.
8. Symbol für Eiswürfelbehälter voll: Wenn es angezeigt wird, bedeutet dies, dass der Eisvorratsbehälter mit Eiswürfeln gefüllt ist.
9. AN/AUS-Symbol: Wenn das Gerät ausgeschaltet ist, blinkt dieses Symbol und wenn das Gerät eingeschaltet ist, wird leuchtet dieses Symbol ständig.

## B.: Eiswürfelausgabe-Taste

## C.: Wasserausgabe-Taste

## D.: ON/OFF-Taste: Ein- oder Ausschalten des Geräts

## E.: SELECT-Taste: Auswahl der Eiswürfelgröße und der Ziffern für verschiedene Verzögerungszeiten

## F.: TIMER-Taste: Einstellen des zeitgesteuerten Ein- oder Ausschaltprogramms

## 8. Verdampfer

## 9. Seitliche Klappe: Zur Reinigung des internen Wasserbehälters

## 10. Wassereinlass: Anschluss der Wasserleitung.

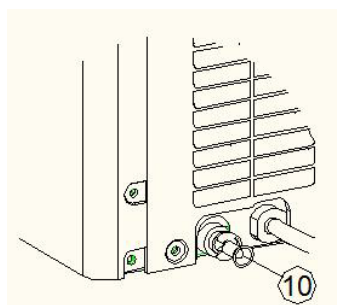
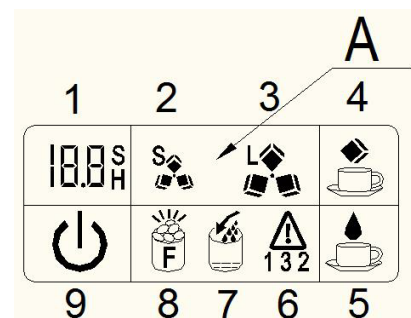
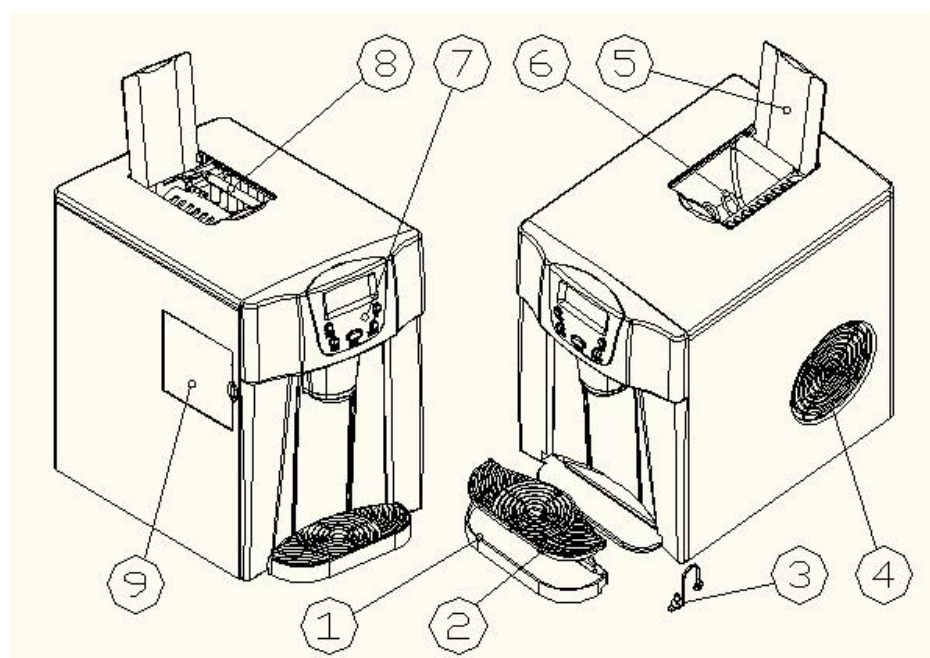
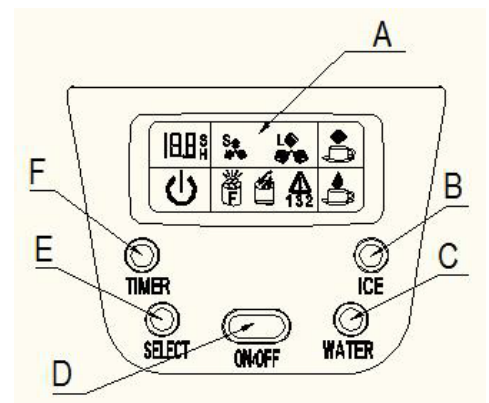

# BEDIENSCHRITTE UND WARTUNG

## IHREN EISWÜRFELBEREITER AUSPACKEN

1. Entfernen Sie die äußere und innere Verpackung. Prüfen Sie dann, ob Sie das Zubehör vollständig ist. Bitte setzen Sie sich mit unserem Kundendienst in Verbindung, wenn irgendwelche Teile fehlen sollten.
2. Entfernen Sie das gesamte Klebeband am Gerät. Öffnen Sie das transparente Sichtfenster und nehmen Sie die Zubehörteile im Inneren heraus.
3. Reinigen Sie das Innere (z. B. Wassertank, Eiswürfelschiebefeder usw.) mit lauwarmem Wasser und einem weichen Tuch.
4. Stellen Sie Ihren Eiswürfelbereiter auf einen ebenen Arbeitstisch, geschützt von direkter Sonneneinstrahlung und anderen Wärmequellen (z. B.: Herd, Ofen, Heizkörper). Achten Sie darauf, dass auf der Rückseite und den Seiten Ihres Eiswürfelbereiters ein Freiraum von mindestens 15 Zentimetern bleibt.
5. Warten Sie eine Stunde, bis sich die Kältemittelflüssigkeit abgesetzt hat, bevor Sie den Eiswürfelbereiter an eine Steckdose anschließen.
6. Der Netzstecker muss direkt zugänglich sein.

**Warnung: Überprüfen Sie Ihre Wasserversorgung, das Leitungswasser muss den Standards für Trinkwasser entsprechen.**

## IHREN EISWÜRFELBEREITER ANSCHLIESSEN



**\* Die unsachgemäße Benutzung des Netzsteckers mit Schutzleiter kann zur Gefährdung durch elektrischen Schlag führen. Setzen Sie sich mit unserem Kundendienst in Verbindung, wenn das Netzkabel beschädigt ist.**

1. Dieses Gerät muss zu Ihrer Sicherheit ordnungsgemäß geerdet sein. Um die Möglichkeit eines elektrischen Schlags zu minimieren, besitzt das Netzkabel dieses Geräts einen Netzstecker mit Schutzleiter, der in Standardnetzsteckdosen mit Schutzleiter passt.
2. Schließen Sie Ihr Gerät an einer einzelnen, ordnungsgemäß installierten Netzsteckdose mit Schutzleiter an. Beschädigen Sie auf keinen Fall den Schutzleiter des Netzsteckers. Fragen Sie bei Unklarheiten bezüglich der Stromführung und/oder des Schutzleiters eine qualifizierte Elektrofachkraft.
3. Dieses Gerät benötigt eine Standardnetzsteckdose mit Schutzleiter, an der eine Spannung von 220 – 240 V/50 Hz anliegt.

## IHREN EISWÜRFELBEREITER REINIGEN UND WARTEN

Es wird ausdrücklich empfohlen, dass Sie Ihren Eiswürfelbereiter vor der Benutzung gründlich reinigen. Ziehen Sie den Netzstecker des Geräts, bevor Sie es reinigen oder Wartungsarbeiten durchführen.

1. Nehmen Sie die Zubehörteile unter dem Sichtfenster heraus.
2. Reinigen Sie den Innenbereich mit einem milden Reinigungsmittel, Wasser und einem feuchten Tuch. Geben Sie zuerst warmes Wasser mit verdünntem Reinigungsmittel in den internen Wasserbehälter und den Bereich unter dem transparenten Sichtfenster. Wischen Sie dann die Oberfläche mit einem weichen Tuch ab.
3. Spülen Sie die internen Komponenten erneut mit Wasser und lassen Sie es ablaufen, indem Sie die Ablassstopfen an der Unterseite entfernen.
4. Die Außenseite des Eiswürfelbereiters sollte regelmäßig mit einer milden Reinigungslösung und warmem Wasser gereinigt werden.
5. Trocknen Sie den Innen- und Außenbereich mit einem weichen Tuch ab.
6. Wenn das Gerät längere Zeit nicht benutzt wird, öffnen Sie den Ablassstopfen, um das Wasser vollständig aus dem Wasserbehälter abzulassen.

## Anschluss des Wasserschlauchs

**Warnung: Überprüfen Sie Ihre Wasserversorgung, das Leitungswasser muss den Standards für Trinkwasser entsprechen.**

- 1. Verbindung von Wasserleitung und Eiswürfelbereiter:** Entfernen Sie den Sicherungsring, der am Anschluss für den Wasserschlauch auf der Rückseite des Geräts installiert ist. Drücken Sie zum Befestigen den Staubschutzstopfen und mit der anderen Hand den Sicherungsring des staubdichten Stopfens. Entfernen Sie den Staubschutzstopfen. Schieben Sie den Wasserschlauch (im Gerätezubehör) so weit wie möglich in die Öffnung hinein. Fixieren Sie ihn dann mit dem Sicherungsring und schließen Sie den Anschluss des Wasserschlauchs an den Eiswürfelbereiter ab.

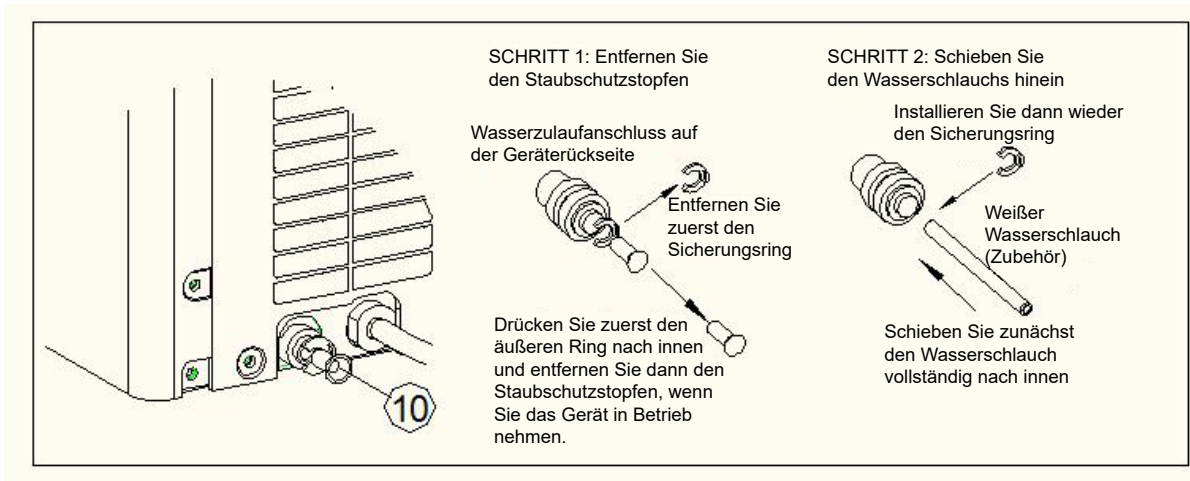

- 2. Anschluss des Wasserschlauchs am Wasserhahn:** Verbinden Sie den Wasserschlauchanschluss (im Gerätezubehör) und den Wasserhahn (mit Gewinde), entfernen Sie den Sicherungsring des Anschlussadapters, schieben Sie den Wasserschlauch hinein und setzen Sie den Sicherungsring ein. Stellen Sie die Verbindung zwischen Wasserschlauch und Wasserhahn her (der Wasserhahn wird vom Benutzer bereitgestellt).

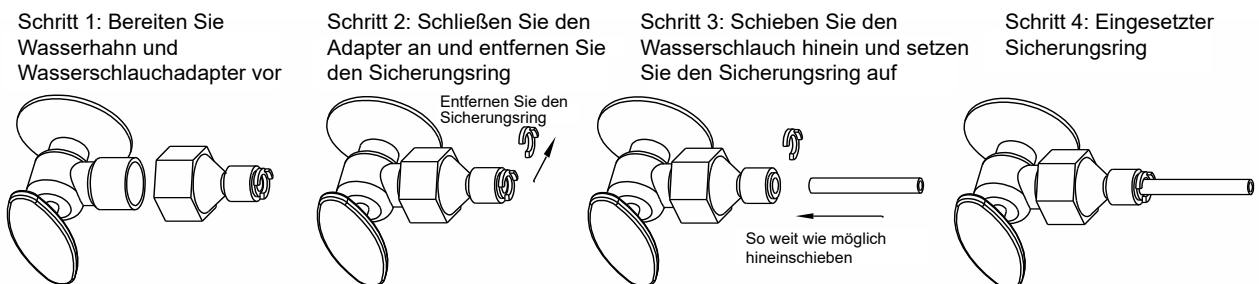



**Hinweis: Wenn der Wasserstand zu niedrig ist, reinigen Sie bitte das Innere des Wasserbehälters und füllen Sie Wasser nach.**





# IHREN EISWÜRFELBEREITER BENUTZEN



## So starten Sie das Gerät

1. Prüfen Sie, ob der Wasserschlauch korrekt angeschlossen ist, öffnen Sie dann den Wasserhahn und lassen Sie Wasser in das Gerät fließen.
2. Schließen Sie Ihren Eiswürfelbereiter in einen Steckdose an. Das Symbol „“ blinkt dann im LCD-Anzeigefenster.

3. Drücken Sie die Bedientastaste „ON/OFF“, um den Eiswürfelherstellungszyklus zu starten. Danach leuchtet das Symbol „“ im LCD-Anzeigefenster ständig und das Symbol „“ blinkt gleichzeitig.

Die Standardgröße der Eiswürfel ist Groß. Wenn Sie die Eiswürfelgröße auswählen möchten, drücken Sie einfach die Taste „SELECT“, um zwischen der Groß  und Klein  zu wählen. Wenn Sie immer noch nicht mit der Eiswürfelgröße zufrieden sind, können Sie mit der Taste „SELECT“ die jeweilige Eiswürfel-Zubereitungszykluszeit hinzufügen. Wenn Sie während der Eiswürfelbereitung die Taste „ON/OFF“ länger als 5 Sekunden drücken, wird die Ziffer „0“ im Anzeigebereich der TIMER-Verzögerungszeit im LCD-Fenster angezeigt, d.h. die Standardzeit für die Eiswürfelbereitung, wenn Sie die Taste „SELECT“ weiterhin drücken, wird 0 auf 1 erhöht, dann auf 2 und dann wieder zurück auf 0. Nach 5 Sekunden ist die Einstellung abgeschlossen, die Ziffer erlischt und wird von der Steuerung gespeichert. Bei Einstellung der Ziffer 1 wird die Standarddauer jedes Eiswürfelbereitungszyklus um 1 Minute verlängert, bei der Einstellung der Ziffer 2 ist die zusätzliche Zeitdauer noch länger. Wenn das Gerät wieder eingeschaltet wird, kehrt es zur Ziffer-Einstellung 0 der Standardzeit zurück.

4. Wenn das Symbol „“ im LCD-Anzeigefenster blinkt, bedeutet dies, dass Wasser in den Wasserbehälter zugeführt wird. Während des Betriebs prüft das Gerät regelmäßig den Wasserstand im Wasserbehälter und lässt Wasser sporadisch nachlaufen.

Wenn die Symbole „“ und „“ im LCD-Anzeigefenster aufleuchten, bedeutet dies, dass ein Problem mit der Wasserversorgung vorliegt, z. B. zu niedriger Wasserdruck, der Wasserhahn ist geschlossen oder der Wasserschlauch ist verstopft. Wenn eines dieser Probleme auftritt, drücken Sie zuerst die Taste „ON/OFF“, um das Gerät auszuschalten und ziehen Sie den Netzstecker. Lösen Sie dann das Problem, schließen Sie den Stecker wieder an und starten das Gerät erneut mit der Taste „ON/OFF“.



Lassen Sie das Kältemittel im Verdichter mindestens 3 Minuten ruhen, bevor Sie das Gerät wieder in Betrieb nehmen.

5. Der Eiswürfelzubereitungszyklus dauert 6 bis 12 Minuten, abhängig von der Größe der gewählten Eiswürfel und der Umgebungstemperatur.

## Wenn die Anzeige „Eiswürfelbehälter voll“ leuchtet



6. Der Eiswürfelbereiter hört automatisch auf zu arbeiten, wenn der Eiswürfelbehälter im Inneren voll ist und das Symbol „“ „Eiswürfelbehälter voll“ im LCD-Anzeigefenster angezeigt wird.

## Wie Sie den Eiswürfel ausgeben

7. Stellen Sie Ihren Behälter für die Eiswürfel auf die Abtropfschale, drücken Sie einmal die Taste „ICE“ auf dem Bedienfeld (Taste B in der obigen Abbildung). Das Symbol „“ leuchtet auf dem LCD-Anzeigefenster auf, dann beginnt sich die Eiswürfelschiebefeder zu rotieren und der Eiswürfel fällt vom Eiswürfelauswurf in Ihren Behälter für die Eiswürfel. Wenn Sie die „ICE“-Taste erneut drücken, erlischt das „“-Symbol im LCD-Anzeigefenster, die interne Eiswürfelschiebefeder hört auf zu rotieren und es werden keine Eiswürfel mehr ausgegeben.

## So geben Sie das Wasser aus

Standardzeit für die Wasserausgabe: 10S.

8. Stellen Sie Ihre Wassertasse auf die Abtropfschale, drücken Sie einmal die „WATER“-Taste auf dem Bedienfeld (Taste C in der obigen Abbildung), das Wasser fließt aus der mittleren Wasserausgabe und das Symbol „“ leuchtet auf. Im Bereich der TIMER-Verzögerungszeitanzeige des LCD-Anzeigefensters wird „10 S“ angezeigt. Nach Ablauf der Zeit erlischt nach 10 Sekunden das Symbol „“ und die Wasserausgabe ist beendet. Wenn die Wasserausgabezeit zu kurz oder zu lang ist, können Sie sie selbst neu einstellen. Drücken Sie die Taste „WATER“ stets länger als 5 Sekunden. Im Bereich der TIMER-Verzögerungszeitanzeige des LCD-Anzeigefensters wird „10“ angezeigt. Halten Sie die Taste „SELECT“ gedrückt, um eine passende Zeit zwischen 7 und 25 Sekunden auszuwählen. Nach 5 Sekunden ist die Einstellung abgeschlossen, die neue Ziffer erlischt und wird von der Steuerung gespeichert. Wenn Sie das nächste Mal Wasser ausgeben möchten, ist die neu eingestellte Ausgabezeit gültig.

## So lassen Sie das Wasser im Inneren des Geräts ab

9. Wenn Sie die internen Komponenten des Geräts reinigen oder das Trinkwasser wechseln und das restliche Wasser aus dem Wasserbehälter ablassen müssen, ziehen Sie einfach den Ablassstopfen heraus, der sich unten am Gerät und in der Nähe der Wasserauffangschale befindet. Das Wasser fließt dann vollständig aus dem Gerät. Wenn das Gerät mit einem weichen Kunststoffschlauch ausgestattet ist, verbinden Sie diesen weichen Schlauch mit dem Wasserablassanschluss, damit Sie das Wasser leicht ablassen können.

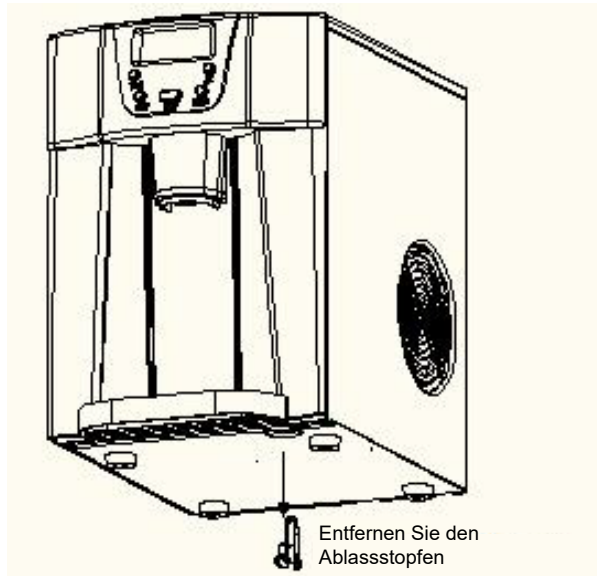

10. Wechseln Sie das Wasser im Wassertank mindestens einmal alle 24 Stunden, um einen angemessenen Hygienegrad sicherzustellen. Wenn das Gerät nicht verwendet wird, lassen Sie das gesamte Wasser ab und trocknen Sie den Wasserbehälter.

## TIMER-EINSTELLUNG

Timer-Zeitverzögerungsbereich: 0,5-19,5 Stunden.

Standardverzögerungszeit: 1 Stunde.

Wenn das Gerät in Betrieb ist, können Sie den AUSSCHALT-TIMER einstellen, damit das Gerät nach der eingestellten Verzögerungszeit in den Bereitschaftsmodus wechselt.

Wenn das Gerät allerdings im Bereitschaftsmodus befindet, können Sie den EINSCHALT-TIMER einstellen, damit das Gerät nach der eingestellten Verzögerungszeit automatisch den Betrieb startet.

Wenn Sie dann nach Hause gehen oder zu Abend essen, können Sie das glückliche Leben genießen, das Ihnen dieser Eiswürfelbereiter bietet.

### So stellen Sie den Timer ein

Drücken Sie zuerst die Taste TIMER. Die Standard-Verzögerungszeit beträgt 1,0 Stunde und sie wird im LCD-Anzeigefenster angezeigt. Drücken Sie dann die Taste SELECT, um die gewünschte

Verzögerungszeit auszuwählen. Jedes Mal, wenn Sie einmal die Taste SELECT drücken, erhöht sich die Verzögerungszeit um 0,5 Stunden. Wenn Sie aber die Taste SELECT gedrückt halten, ändert sich die Verzögerungszeit sehr schnell. Während der Einstellung der Verzögerungszeit blinkt der Buchstabe „H“.



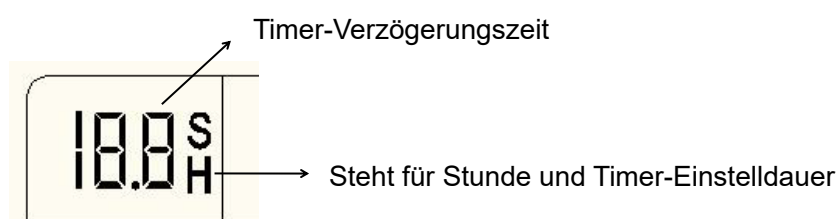

Wenn die Taste 5 Sekunden lang nicht gedrückt wurde, blinkt der Buchstabe „H“ nicht mehr, sondern zeigt ihn nicht-blinkend an, was bedeutet, dass die Timerprogrammierung abgeschlossen ist.

### So brechen Sie den Timer ab

Wenn das Gerät mit dem Timer eingestellt wurde, drücken Sie die Taste TIMER. Dann erlischt die Anzeige der Verzögerungszeit und des Buchstabens „H“, was bedeutet, dass der eingestellte Timer abgebrochen wurde.



## PROBLEMLÖSUNGEN

PROBLEM	MÖGLICHE URSACHEN	LÖSUNG
Symbole „  “ und „  “ leuchten im LCD-Anzeigefenster	Zu wenig Wasser im Gerät.	Prüfen Sie den Wasserhahn, die Wasserleitung oder ob der Wasserdruck zu niedrig ist.
Das Symbol „  “ leuchtet und Buchstabe „F“ blinkt.	Es sind zu viele Eiswürfel vorhanden.	Geben Sie Eiswürfel aus.
	Im Eiswürfelbehälter sind kein Eiswürfel vorhanden.	Entfernen Sie mögliche Hindernisse im Inneren oder reinigen Sie die Innenwände des Eisvorratsbehälters. Wenn der Eisierungsprozess immer noch nicht gestartet werden kann, drücken Sie „SELECT“ länger als 5 Sekunden, um die Eisierung für maximal 10 Zyklen laufen zu lassen.
 1	Ausfall des Umgebungstemperatursensors	Das Gerät funktioniert möglicherweise noch, aber es ist ratsam, sich an einen Servicetechniker des Herstellers oder einen Elektrofachmann zu wenden, um den Sensor zu ersetzen.
 2	Die Eisierungsbox kann nicht normal zurückgesetzt werden.	Wenden Sie sich an einen Servicetechniker des Herstellers oder einen qualifizierten Techniker, um das Problem zu überprüfen.
Eiswürfel haften auf dem Verdampfer aneinander.	Der Eisierungszyklus dauert zu lange.	Stoppen Sie den Eiswürfelbereiter und starten Sie ihn erneut, nachdem die Eiswürfel geschmolzen sind. Wählen Sie bei der Eiswürfelgröße die kleinen Eiswürfel aus.
	Die Wassertemperatur im Tank ist zu niedrig.	Wechseln Sie das Wasser im Tank. Die Wassertemperatur muss zwischen 7 °C und 32 °C eingestellt werden.
Es befinden sich Eiswürfel im Gerät, aber es können keine Eiswürfel ausgegeben werden, wenn Sie die Taste „ICE“ drücken.	Die Bewegung der Welle für die Eiswürfel ist blockiert.	Lassen Sie die Taste „ICE“ nach 3 Sekunden los und drücken Sie sie dann erneut.
Der Eiswürfelherstellungszyklus ist normal, aber es wird kein Eis hergestellt.	Die Umgebungstemperatur oder die Wassertemperatur im Tank ist zu hoch.	Nehmen Sie den Eiswürfelbereiter bei einer Temperatur unter 32 °C in Betrieb und füllen Sie kälteres Wasser in den Tank.
	Kältemittelflüssigkeit tritt aus.	Lassen Sie es durch eine qualifizierte Servicefachkraft überprüfen.
	Eine Kühlmittelleitung ist verstopft.	Lassen Sie es durch eine qualifizierte Servicefachkraft überprüfen.

# TECHNISCHE PARAMETER UND SCHALTPLAN

## TECHNISCHE PARAMETER

Modell	EM 1250
Schutzklasse	I
Klimatyp	N/SN/ST/T
Leistung	220-240 V / 50 HZ
Strom bei der Eiswürfelherstellung	0,8 A
Strom bei der Eiswürfelgewinnung	1,0 A
Kältemittel	R600a/23g
Treibmittel	C <sub>5</sub> H <sub>10</sub>
Gewicht (Netto)	9,5 kg
Gehäuse	Kunststoff

## SCHALTPLAN

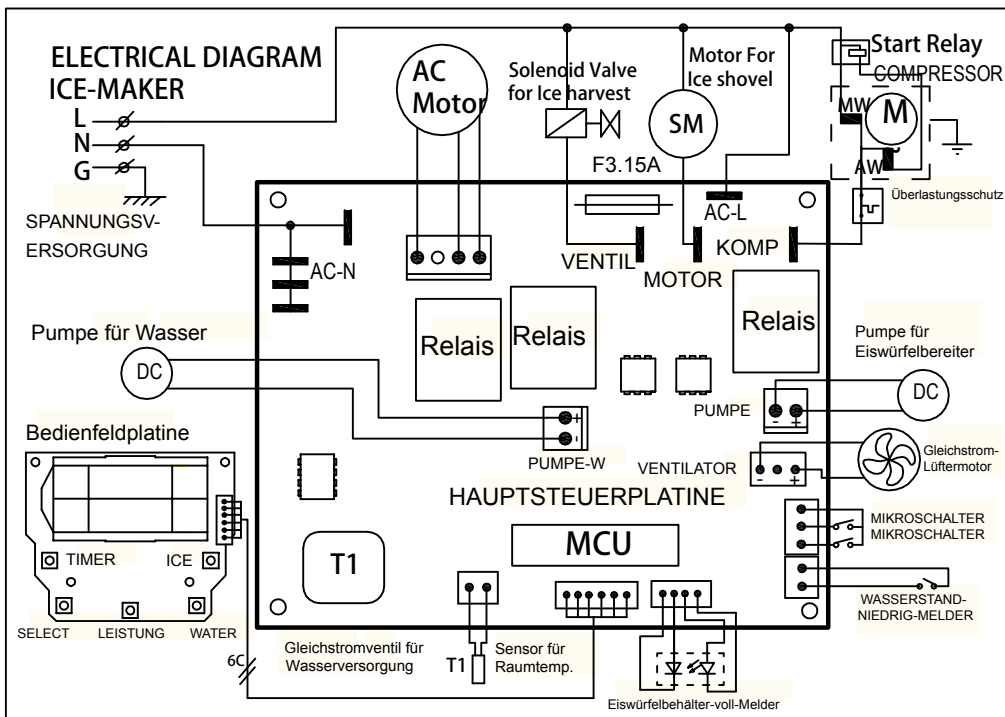

## Hinweise zu Entsorgung und Gewährleistung

### Ordnungsgemäße Entsorgung dieses Produkts



Dieses Symbol weist Sie darauf hin, dass dieses Produkt innerhalb der EU nicht mit dem gewöhnlichen Haushaltsmüll entsorgt werden darf. Recyceln Sie diese Produkte den Vorschriften entsprechend, um einer möglichen Schädigung von Umwelt oder menschlicher Gesundheit durch unkontrollierte Müllentsorgung vorzubeugen und wertvolle Rohstoffe der Wiederverwertung zugänglich zu machen. Nutzen Sie bitte für die Rückführung Ihres Altgeräts die hierfür bereitgestellten Rückgabestellen bzw. Sammelstationen oder setzen Sie sich bitte mit Ihrem Händler in Verbindung, der Ihnen dieses Gerät verkauft hat. Dieser wird Ihr Altgerät umweltgerecht entsorgen.

**Hinweis:** Das Treibmittel innerhalb des Gerätes ist brennbar. Die Entsorgung von diesem feuergefährlichen Material muss in Übereinstimmung mit nationalen Regulierungen erfolgen.

### Garantieinformation

Der Hersteller bietet eine Gewährleistung gemäß den Rechtsvorschriften des Landes, in dem der Kunde lebt, mit einer Mindestdauer von 1 Jahr (Deutschland: 2 Jahre), beginnend am Tag des Verkaufs des Geräts an den Endnutzer.

Die Garantie deckt dabei nur Material- und Verarbeitungsfehler ab.

Reparaturen dürfen in der Garantiezeit nur von einer autorisierten Vertragswerkstatt durchgeführt werden. Wenn Sie einen Garantieanspruch stellen, ist der Original-Kaufbeleg (mit Kaufdatum) beizulegen.

Keine Garantie wird gewährt im Fall von:

- Normalen Abnutzungserscheinungen
- Unsachgemäßer Verwendung wie beispielsweise Überlasten der Eiswürfelmaschine, Verwendung von nicht-zertifiziertem Zubehör usw.
- Gewalteinwirkung, Beschädigung durch höhere Gewalt
- Beschädigungen, die auf die Nichtbeachtung der Bedienungsanleitung zurückzuführen sind wie beispielsweise der Anschluss an eine nicht unterstützte Spannungsquelle, Nichteinhaltung der Aufbauanleitung usw.
- Teilweise oder vollständige Demontage der Eiswürfelmaschine

### Konformitätserklärung

Dieses Gerät entspricht den gesetzlichen Anforderungen und wurde unter ständigen Qualitätskontrollen gefertigt. Die technischen Daten entsprechen dem aktuellen Stand zum Zeitpunkt der Drucklegung. Änderungen vorbehalten.



Die vollständige Konformitätserklärung finden Sie unter [www.nabo.at](http://www.nabo.at)

### Entsorgung

Dieses Gerät nicht im unsortierten Hausmüll entsorgen. An einer ausgewiesenen Sammelstelle für Elektro- und Elektronik Altgeräte entsorgen. Dadurch tragen Sie zum Schutz der Ressourcen und der Umwelt bei. Für weitere Fragen wenden Sie sich bitte an Ihren Händler oder an die örtlichen Behörden.



Importeur / Hersteller:

baytronic Handels GmbH | Harterfeldweg 4; A-4481 Asten | [www.nabo.at](http://www.nabo.at)