

A			重要度	[B]
B	<h3 style="margin: 0;">技术要求</h3> <ol style="list-style-type: none"> 1. 颜色要求：封面：黑白印刷 内页：黑白印刷； 批量时要求统一，不能有明显色差， 2. 版面内容：图案与文字应印刷清晰、规范，不能有印刷缺陷； 3. 页面印刷：双面印刷； 4. 成型方式：骑马钉； 5. 成品尺寸：A5 (140X210)， 尺寸公差按GB/T 1804-c； 6. 批量生产前须送样确认。 			
C				
D				
借(通)用件登记				封面：80g双胶 内页：80g双胶 广东奥马冰箱有限公司
出图审查	标志	处数	更改文件号	签名 日期 重量 比例
日期	设计	制图	会签	梁嘉莉 标准化 刘金利 共 1 张 第 1 张
	审核	工艺	批准	陈勉环 日期 2022-12-15 视角符号 
	1	2	3	4
	说明书 CKNAB-M03			

Gebrauchsanleitung

GS 2087 Tiefkühler

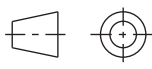

Inhalt	
1. Sicherheitshinweise	Seite 1 – 12
2. Übersicht	Seite 13
3. Tür auf der gegenüberliegenden Seite montieren	Seite 14 – 16
4. Aufstellen	Seite 17 – 18
5. Täglicher Gebrauch	Seite 19 – 22

Um Ihre Sicherheit und einen ordnungsgemäßen Gebrauch zu gewährleisten, lesen Sie diese Bedienungsanleitung einschließlich aller Hinweise und Warnungen vor der Installation und erstmaligen Verwendung des Geräts durch. Alle Personen, die dieses Gerät verwenden, müssen mit dessen Gebrauch und

Sicherheitsvorkehrungen vertraut sein, um unnötige Fehler und Unfälle zu vermeiden. Bewahren Sie diese Sicherheitshinweise auf und übergeben Sie sie, falls das Gerät an einen anderen Ort gebracht oder verkauft wird. So gewährleisten Sie, dass alle Nutzer des Geräts über den ordnungsgemäßen und sicheren Gebrauch informiert werden.

Bewahren Sie diese Bedienungsanleitung zum Schutz von Leben und Sachgegenständen gut auf; der Hersteller haftet nicht für Schäden aufgrund von Unterlassung.







Sicherheit von Kindern und schutzbedürftigen Personen

- Dieses Gerät kann von Kindern im Alter von über 8 Jahren und von Personen mit verminderten körperlichen, sensorischen oder geistigen Fähigkeiten oder fehlender Erfahrung oder Kenntnis verwendet werden, wenn sie unter Aufsicht stehen oder Anleitungen

bezüglich der sicheren Verwendung des Geräts erhalten haben und die damit zusammenhängenden Gefahren verstehen.

- Kinder ab 3 Jahren und jünger als 8 Jahre dürfen das Kühl-/Gefriergerät be- und entladen.
- Kinder müssen beaufsichtigt werden, um sicherzustellen, dass sie nicht mit dem Gerät spielen.
- Reinigungsarbeiten und Benutzerwartungen dürfen nur von Kindern durchgeführt werden, die älter als 8 Jahre sind und beaufsichtigt werden.
- Halten Sie alle Verpackungsmaterialien von Kindern fern. Es besteht Erstickungsgefahr.
- Wenn Sie das Gerät entsorgen, ziehen Sie den Stecker aus der Steckdose, schneiden Sie das Kabel (so nah wie möglich am Gerät) ab und entfernen Sie die Tür, um zu verhindern, dass spielende Kinder einen Stromschlag erleiden oder im Gerät eingeschlossen werden.
- Falls dieses Gerät mit magnetischen Türdichtungen ein älteres Gerät mit Schnappverschluss (Schnappschloss) an der Tür oder der Abdeckung ersetzen soll, muss der Schnappverschluss unbrauchbar gemacht werden, bevor Sie das alte Gerät entsorgen. So verhindern Sie, dass das Gerät zu einer Todesfalle für Kinder wird.

Allgemeine Sicherheit

-  **ACHTUNG!** Blockieren Sie nicht die Lüftungsöffnungen im Gerät oder Einbauschränk.
-  **ACHTUNG!** Verwenden Sie keine mechanischen Geräte oder andere Mittel als die vom Hersteller empfohlenen, um den Abtauprozess zu beschleunigen.
-  **ACHTUNG!** Beschädigen Sie nicht den Kühlkreislauf.
-  **ACHTUNG!** Verwenden Sie im Inneren von Kühlgeräten keine anderen elektrischen Geräte (z.B. Eismaschinen), es sei denn, diese wurden vom Hersteller ausdrücklich für solch einen Zweck zugelassen.
-  **ACHTUNG!** Berühren Sie nicht die Glühbirne, falls diese längere Zeit eingeschaltet war; sie könnte sehr heiß sein.¹⁾
-  **WARNUNG!** Stellen Sie beim Aufstellen des Geräts sicher, dass das Netzkabel nicht eingeklemmt oder beschädigt ist.
-  **WARNUNG!** Stellen Sie nicht mehrere tragbare Steckdosenleiste an der Rückseite des Geräts auf.

- Lagern Sie keine explosiven Substanzen wie Aerosoldosen mit brennbarem Treibmittel im Gerät.
- Das Kühlmittel Isobutan (R600a) ist im Kühlkreislauf des Geräts enthalten. Es handelt sich hierbei um ein Erdgas mit hoher Umweltverträglichkeit; nichtsdestotrotz ist es brennbar.
- Achten Sie während des Transports und der Installation des Geräts darauf, dass keine Komponenten des Kühlkreislaufes beschädigt werden.
 - Meiden Sie offenes Feuer und Zündquellen
 - Lüften Sie den Raum, in dem das Gerät aufgestellt wird, gründlich
- Es ist gefährlich, die Spezifikationen dieses Produkts auf irgendeine Art und Weise zu verändern oder zu modifizieren. Schäden am Kabel können Kurzschlüsse, Feuer und/oder Stromschläge verursachen.
- Dieses Gerät ist für den privaten Gebrauch und für ähnliche Anwendungen bestimmt, wie
 - Personalküchen in Geschäften, Büros und anderen Arbeitsumgebungen;
 - Bauernhäuser und durch Gäste in Hotels, Motels und anderen Wohnumgebungen;
 - Frühstückspensionen;
 - Catering und ähnlichen, nicht dem Verkauf dienenden Anwendungen.

 **ACHTUNG!** Elektrische Komponenten des Geräts (Stecker, Netzkabel, Kompressor, usw.) dürfen nur von einem zertifizierten Kundendienst oder einem qualifizierten Wartungstechniker ersetzt werden.

 **ACHTUNG!** Die mit dem Gerät mitgelieferte Glühbirne ist eine „Spezialbirne“, die nur für dieses Gerät geeignet ist. Diese „Spezialbirne“ ist nicht für die Beleuchtung in Haushalten geeignet.¹⁾

- Verwenden Sie keine Verlängerungskabel.
- Achten Sie darauf, dass der Netzstecker nicht von der Rückseite des Geräts eingeklemmt oder beschädigt wird. Ein eingeklemmter oder beschädigter Netzstecker kann überhitzen und Feuer verursachen.
- Der Netzstecker des Geräts muss immer leicht zugänglich sein.
- Nicht am Netzkabel ziehen.
- Falls die Steckdose locker ist, dürfen Sie den Netzstecker nicht anschließen. Es besteht Stromschlag- und Brandgefahr.
- Verwenden Sie das Gerät nicht ohne Lampe.
- Das Gerät ist schwer. Beim Umstellen des Geräts ist Vorsicht geboten.

¹⁾ Falls eine Beleuchtung im Fach vorhanden ist.

- Falls Sie nasse/feuchte Hände haben, dürfen Sie keine Gegenstände im Tiefkühler anfassen oder herausnehmen. Es besteht die Gefahr von Schürfverletzungen oder Frostbeulen.
- Das Gerät muss vor anhaltender Sonneneinstrahlung geschützt werden.

Täglicher Gebrauch

- Die Kunststoffteile im Gerät dürfen nicht mit heißen Gegenständen in Kontakt kommen.
- Stellen Sie Lebensmittel nicht direkt an die Rückwand.
- Aufgetaute Lebensmittel dürfen nicht erneut eingefroren werden.¹⁾
- Bewahren Sie verpackte Tiefkühllebensmittel gemäß den Herstellerangaben auf.¹⁾
- Befolgen Sie die Aufbewahrungshinweise des Geräteherstellers. Informieren Sie sich in den entsprechenden Anleitungen.
- Stellen Sie keine kohlesäurehaltigen Getränke oder Sprudel in das Tiefkühlfach, da diese im Behälter Druck aufbauen, wodurch Explosionen und als Folge Schäden am Gerät verursacht werden könnten.¹⁾
- Eislutscher können Frostbeulen verursachen, falls Sie direkt nach Herausnahme aus dem Gerät gegessen werden.¹⁾

¹⁾ Falls das Gerät über ein Gefrierfach verfügt.

Um die Verunreinigung von Lebensmitteln zu vermeiden, sind die folgenden Anweisungen zu beachten:

- Wenn die Tür für eine längere Zeit geöffnet wird, kann es zu einem erheblichen Temperaturanstieg in den Fächern des Gerätes kommen.
- Die Flächen, die mit Lebensmitteln und zugänglichen Ablaufsystemen in Berührung kommen können, regelmäßig reinigen.
- Wasserbehälter reinigen, wenn sie 48 h nicht benutzt worden sind; das Wassersystem spülen, wenn 5 Tage kein Wasser entnommen wurde.
- Rohes Fleisch und Fisch in geeigneten Behältern im Kühlschrank so aufbewahren, dass es andere Lebensmittel nicht berührt oder auf diese tropft.
- Zwei-Sterne-Gefrierfächer sind für die Aufbewahrung von bereits eingefrorenen Lebensmitteln und die Aufbewahrung oder Zubereitung von Speiseeis oder Eiswürfeln geeignet.
- Ein-, Zwei- und Drei-Sterne-Fächer sind nicht für das Einfrieren von frischen Lebensmitteln geeignet.
- Wenn das Kühl-/Gefriergerät längere Zeit leer steht, das Gerät ausschalten, abtauen, reinigen und die Tür offen lassen, um Schimmelbildung zu vermeiden.

Reinigung und Pflege

- Schalten Sie das Gerät vor der Wartung aus und ziehen Sie den Stecker aus der Steckdose.
- Reinigen Sie das Gerät nicht mit Metallgegenständen.
- Verwenden Sie keine spitzen Gegenstände, um Frost vom Gerät zu entfernen. Verwenden Sie einen Kunststoffspatel. ¹⁾
- Überprüfen Sie den Abfluss des Kühlschranks regelmäßig auf Tauwasser. Reinigen Sie den Abfluss gegebenenfalls. Falls der Abfluss blockiert ist, sammelt sich Wasser am Boden des Geräts an. ²⁾

Installation

Wichtig! Nehmen Sie die elektrische Verbindung vorsichtig und gemäß den Anleitungen in den entsprechenden Kapiteln vor.

- Packen Sie das Gerät aus und überprüfen Sie es auf mögliche Schäden. Schließen Sie das Gerät nicht an, falls es beschädigt ist. Wenden Sie sich im Schadensfall umgehend an das Geschäft, in dem Sie das Gerät gekauft haben. Bewahren Sie für solch einen Fall die Verpackung auf.

¹⁾ Falls das Gerät über ein Gefrierfach verfügt.

²⁾ Falls das Gerät über ein Frischhaltefach verfügt.

- Es wird empfohlen, mindestens vier Stunden zu warten, bis Sie das Gerät an die Stromversorgung anschließen, damit das Öl zurück in den Kompressor fließen kann.
- Sorgen Sie um das Gerät herum für eine ausreichende Belüftung, um Überhitzung zu vermeiden. Im Hinblick auf eine adäquate Belüftung befolgen Sie bitte die entsprechenden Installationsanleitungen.
- Sofern möglich, sollten die Abstandshalter des Geräts gegen eine Wand gerichtet sein, damit sie nicht mit warmen Komponenten (Kompressor, Kondensator) in Kontakt kommen; es besteht Brandgefahr.
- Stellen Sie das Gerät nicht in der Nähe von Heizkörpern oder Kochgeräten auf.
- Sorgen Sie dafür, dass der Netzstecker nach der Installation des Geräts leicht zugänglich ist.

Reparatur

- Elektrische Arbeiten im Rahmen von Reparaturen am Gerät dürfen nur von einem qualifizierten Elektriker oder einer Fachkraft durchgeführt werden.
- Dieses Produkt muss von einem autorisierten Kundendienst und nur unter Verwendung von Originalersatzteilen repariert werden.

Energieeinsparung

- Stellen Sie keine heißen Lebensmittel in das Gerät.
- Stellen Sie Lebensmittel nicht eng aneinander in das Gerät; dadurch würde die Luftzirkulation beeinträchtigt.
- Achten Sie darauf, dass die Lebensmittel nicht mit der Rückseite der Fächer in Kontakt kommen;
- Im Fall eines Stromausfalls nicht die Tür(en) öffnen;
- Öffnen Sie die Tür(en) nicht zu oft;
- Lassen Sie die Tür(en) nicht zu lange geöffnet;
- Stellen Sie mit dem Thermostat keine übermäßig kalte Temperatur ein;
- Einige Zubehörteile, wie z.B. die Schubfächer, können herausgenommen werden, um mehr Platz zu schaffen und den Energieverbrauch zu senken.
- Alle Zubehörteile wie beispielsweise Schubladen oder Ablagefächer sollten für einen möglichst niedrigen Energieverbrauch an der ab Werk eingesetzten Stelle verbleiben.

Umweltschutz

 Dieses Gerät enthält weder im Kühlkreislauf noch in der Dämmung Gase, die die Ozonschicht schädigen. Das Gerät darf nicht über den normalen Hausmüll entsorgt werden. Der Dämmschaum enthält brennbare Gase: Das Gerät muss gemäß den Vorschriften entsorgt werden; Informationen erhalten Sie auf Ihrer Behörde vor Ort. Beschädigen Sie nicht die Kühleinheit, insbesondere den Wärmetauscher. Die mit dem Symbol ♻ markierten Materialien des Geräts sind recycelbar.

Verpackungsmaterialien

Die mit dem Symbol markierten Materialien sind recycelbar. Entsorgen Sie die Verpackung zwecks Recycling über entsprechende Müllcontainer.

Entsorgung des Geräts

1. Trennen Sie den Netzstecker vom Netzstrom.
2. Schneiden Sie das Netzkabel ab und werfen Sie es weg.



 **WARNUNG!** Achten Sie bei der Nutzung, Wartung und Entsorgung des Geräts auf dieses Symbol, das sich auf der Rückseite des Geräts befindet (Rückwand oder Kompressor).

Das Symbol steht für Feuergefahr. In Kältemittelleitungen und im Kompressor befinden sich brennbare Materialien. Bitte halten Sie sich während der Nutzung, der Wartung und der Entsorgung fern.

Übersicht

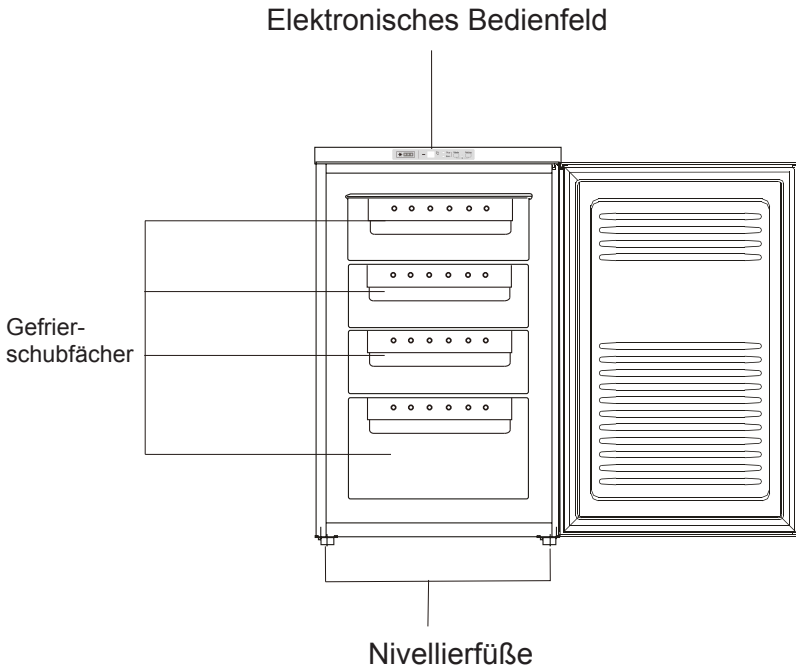

Hinweis: Obenstehende Abbildung dient nur der Veranschaulichung. Die tatsächliche Anzahl der Gefrierfächer ist bei den verschiedenen Modellen unterschiedlich.

Tür auf der gegenüberliegenden Seite montieren

1. Entfernen Sie die 2 Schrauben auf der Rückseite.

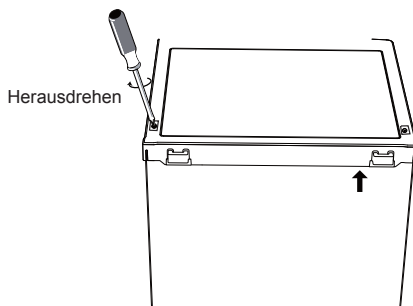

2. Heben Sie vorsichtig die obere Abdeckung 5 cm an und ziehen Sie den Anschlussstecker ab. Nehmen Sie danach das Oberteil ab.

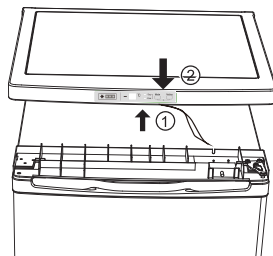

3. Entfernen Sie die 3 Schrauben und anschließend das obere Scharnier, welches die Tür fixiert. Heben Sie die Tür aus und legen Sie sie dann auf eine gepolsterte Unterlage, um sie vor Kratzern zu schützen.

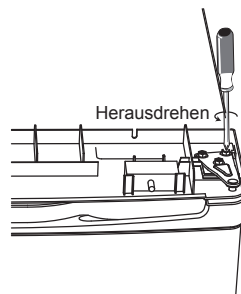

4. Entfernen Sie die Schrauben und das untere Scharnier. Entfernen Sie dann die verstellbaren Füße an beiden Seiten.

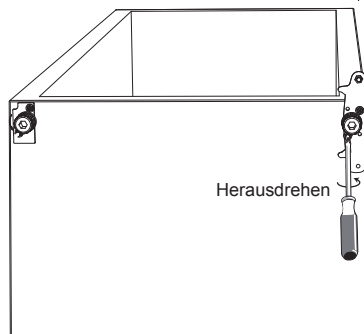

Hinweis: Obenstehende Abbildungen dienen nur der Veranschaulichung.

Tür auf der gegenüberliegenden Seite montieren

5. Lösen Sie den Stift des unteren Scharniers und drehen Sie ihn danach heraus. Drehen Sie nun den Halter um und stecken Sie ihn anschließend wieder auf den Stift.

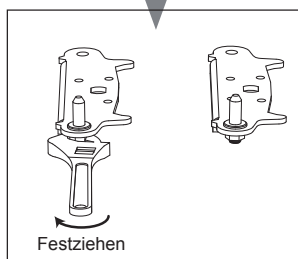
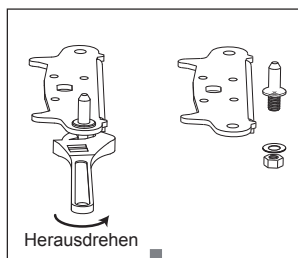

6. Montieren Sie den Halter, an dem der Stift für das untere Scharnier befestigt ist.. Montieren Sie die beiden einstellbaren Füße wieder.

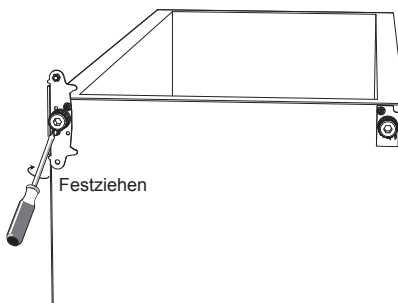

7. Montieren Sie jetzt die Tür. Vergewissern Sie sich vor dem endgültigen Festziehen des oberen Scharniers, dass durch die horizontale und vertikale Ausrichtung der Tür die Dichtungen an allen Seiten vollständig dicht anliegen.

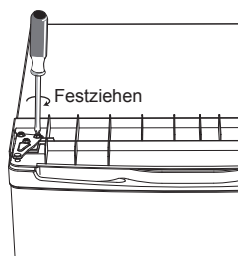

Hinweis: Obenstehende Abbildungen dienen nur der Veranschaulichung.

Tür auf der gegenüberliegenden Seite montieren

8. Entfernen Sie die Türdichtung des Gefrierschranks. Drehen Sie die Dichtung um 180° und bringen Sie sie wieder an.

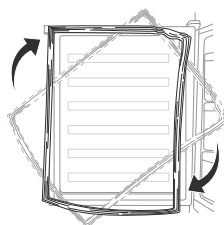

9. Stecken Sie den Anschlussstecker wieder an der Display-Leiterplatte an. Setzen Sie nun das Oberteil wieder auf das Gerät.

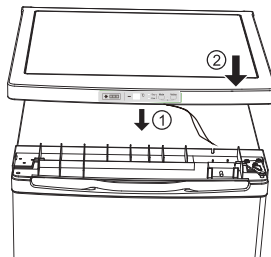

10. Schrauben Sie die 2 Schrauben auf der Rückseite fest.

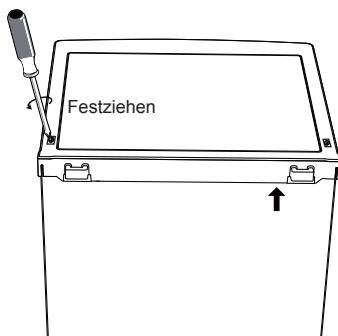

11. Vergewissern Sie sich bei geschlossener Tür vor dem endgültigen Festziehen des oberen Scharniers, dass die Tür horizontal und vertikal ordnungsgemäß ausgerichtet ist und die Dichtungen an allen Seiten vollständig dicht anliegen. Stellen Sie bei Bedarf die Nivellierfüße ein.

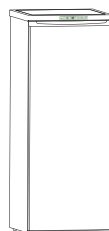

Hinweis: Obenstehende Abbildungen dienen nur der Veranschaulichung.

Aufstellen

Montage des äußeren Türgriffs (wenn ein äußerer Türgriff vorhanden ist)

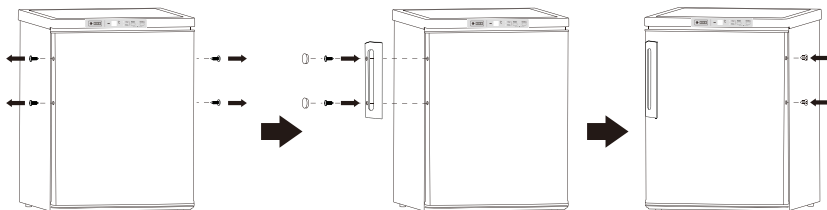

Platzanforderung

- Lassen Sie genügend Platz, um die Tür öffnen zu können.
- Lassen Sie an beiden Seiten und nach hinten mindestens 50 mm Platz.

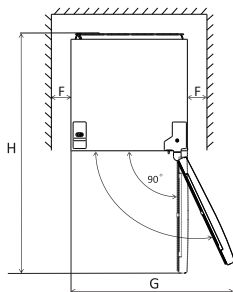
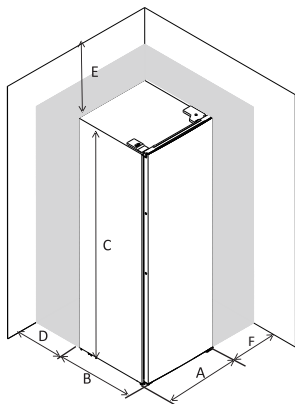

A	550
B	580
C	850
D	min=50
E	min=50
F	min=50
G	1100
H	1130

Das Gerät nivellieren

Nivellieren Sie das Gerät, indem Sie die beiden Füße an der Vorderseite des Gerätes entsprechend einstellen.

Wenn das Gerät nicht nivelliert ist, dann lassen sich die Türen nicht ordnungsgemäß schließen und die magnetischen Dichtungen sind nicht ordnungsgemäß dicht.

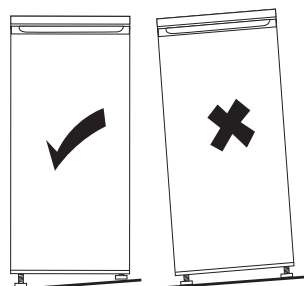
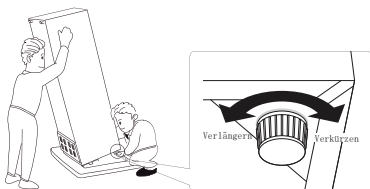

Hinweis: Obenstehende Abbildungen dienen nur der Veranschaulichung.

Aufstellen

Aufstellstandort

Stellen Sie das Gerät an einem Ort auf, an dem die Umgebungstemperatur der Klimaklassenangabe auf dem Typenschild des Gerätes entspricht:

Für Kühlgeräte mit Klimaklasse:

- Kaltgemäßigt: Dieses Kühlgerät ist für den Betrieb in einem Umgebungstemperaturbereich von 10 °C bis 32 °C (SN) vorgesehen;
- Kühlgemäßigt: Dieses Kühlgerät ist für den Betrieb in einem Umgebungstemperaturbereich von 16 °C bis 32 °C (N) vorgesehen;
- Subtropisch: Dieses Kühlgerät ist für den Betrieb in einem Umgebungstemperaturbereich von 16 °C bis 38 °C (ST) vorgesehen;
- Tropisch: Dieses Kühlgerät ist für den Betrieb in einem Umgebungstemperaturbereich von 16 °C bis 43 °C (T) vorgesehen.

Standort

Stellen Sie das Gerät nicht in der Nähe von Wärmequellen wie Heizkörpern, Boilern, direkter Sonneneinstrahlung usw. auf. Stellen Sie eine ausreichende Luftzirkulation an der Rückseite des Gerätes sicher. Wenn Sie das Gerät unter einem Hängeschrank aufstellen, dann muss der Abstand zwischen der Oberseite des Gerätes und dem Schrank mindestens 100 mm betragen, um eine optimale Leistung gewährleisten zu können. Am besten ist allerdings, wenn Sie das Gerät nicht unter einem Hängeschrank aufstellen. Eine präzise Nivellierung wird durch einen oder mehrere Nivellierfüße an der Unterseite des Gerätes ermöglicht.



Warnung! Es muss jederzeit möglich sein, das Gerät vom Stromnetz zu trennen. Aus diesem Grund muss nach dem Aufstellen der Netzstecker einfach zu erreichen sein.
Dieses Kühlgerät ist nicht dafür vorgesehen, als Einbaugerät verwendet zu werden.

Elektrischer Anschluss

Vergewissern Sie sich vor dem Anschluss des Gerätes, dass die Stromversorgung in Ihrem Haushalt mit den Spannungs- und Frequenzangaben auf dem Typenschild des Gerätes übereinstimmen. Das Gerät ist zu erden. Aus diesem Grund verfügt der Gerätenetzstecker über einen entsprechenden Kontakt. Wenn die Steckdose in Ihrem Haushalt nicht geerdet ist, dann schließen Sie das Gerät gemäß geltenden Vorschriften an einer separaten Erdleitung an. Wenden Sie sich hierfür an eine qualifizierte Elektrofachkraft.

Der Hersteller übernimmt keinerlei Haftung, wenn obenstehend genannte Sicherheitsmaßnahmen nicht eingehalten wurden.

Dieses Gerät erfüllt die EWG- Richtlinien.

Täglicher Gebrauch

Erstinbetriebnahme

Innenreinigung

Reinigen Sie vor dem erstmaligen Gebrauch das Geräteinnere sowie alle Zubehörteile mit lauwarmem Wasser und einer neutralen Seife, um den typischen Geruch eines neuen Gerätes zu beseitigen. Trocken Sie das Geräteinnere anschließend vollständig.

Wichtig! Verwenden Sie keine Reinigungsmittel oder Scheuerpulver, weil diese die Oberfläche beschädigen würden.

Einschalten

Wenn Sie den Netzstecker in eine Netzsteckdose stecken, leuchtet die LED.

Täglicher Gebrauch

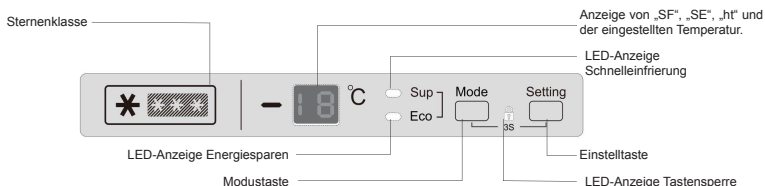

Modus

- Wenn Sie das erste Mal die Taste „Mode“ drücken, dann leuchtet die LED „Sup“ auf, das Gerät wechselt in den Schnelleinfriermodus und auf der LED-Anzeige erscheint „SF“ (schnell einfrieren).
- Wenn Sie ein zweites Mal die Taste „Mode“ drücken, dann erlischt die LED für das schnelle Einfrieren, die LED „Eco“ leuchtet auf und das Gerät wechselt in den Energiesparmodus, in dem das Gerät mit einer Einstellung von -16 °C läuft. Auf der LED-Anzeige erscheint „SE“ (Energiesparen).
- Wenn Sie ein drittes Mal die Taste „Mode“ drücken, dann leuchtet weder die LED „Sup“ noch die LED „Eco“ und das Gerät wechselt in den Modus für benutzerdefinierte Einstellungen.

Die Modi wechseln in der Reihenfolge „Sup“, „Eco“ und „Setting“.

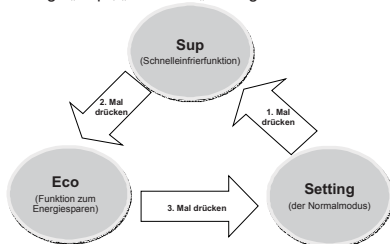

Temperatureinstellung

Wenn Sie die Taste „Setting“ drücken, dann leuchtet die LED-Zahlenanzeige hell auf und Sie können durch Drücken der Taste „Setting“ die Temperatur einstellen. Die Temperatur ändert sich der Reihe nach von -16 °C bis -22 °C. Nach 5 Sekunden ist die eingestellte Temperatur bestätigt.

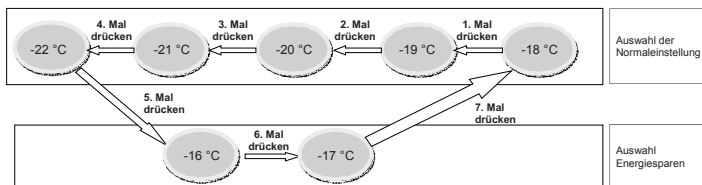

Täglicher Gebrauch

Tastensperre

Wenn Sie 3 Sekunden lang gleichzeitig die Taste „Mode“ und „Setting“ drücken, dann werden die Tasten gesperrt und die LED für die Tastensperre leuchtet. Wenn Sie die Tastensperre wieder aufheben möchten, dann drücken Sie bitte erneut 3 Sekunden lang gleichzeitig die Taste „Mode“ und „Setting“.

Ausschalten

Halten Sie 5 Sekunden lang die Taste „Setting“ gedrückt, um das Gerät auszuschalten. Wenn Sie es wieder einschalten möchten, dann halten Sie bitte erneut 5 Sekunden lang die Taste „Setting“ gedrückt.

Angezeigte Temperatur

Wichtig! Die LED-Anzeige zeigt immer die eingestellte und niemals die tatsächliche Temperatur an.

Tür-offen-Alarm

Wenn Sie für mehr als 5 Minuten die Tür geöffnet lassen, dann ertönt 5 Minuten lang alle 5 Sekunden 3 Mal der Tür-offen-Alarm. Danach setzt der Alarm für 5 Minuten aus, bevor er erneut so lange ertönt, bis Sie die Tür schließen.

Temperatur-hoch-Alarm

Wenn das Gerät länger als 3 Stunden in Betrieb ist und die Temperatur auf über $-8\text{ }^{\circ}\text{C}$ ansteigt, dann erscheint in der LED-Anzeige abwechselnd „ht“ und die tatsächliche Temperatur („ht“ bedeutet hohe Temperatur) und ein Alarmton ertönt jede Sekunde solange mit einer Frequenz von 1 kHz, bis Sie irgendeine Taste zur Bestätigung drücken.

FrISCHE Lebensmittel einfrieren

- Das Tiefkühlfach ist zum Einfrieren frischer Lebensmittel und zum längeren Aufbewahren von eingefrorenen und tiefgekühlten Lebensmitteln geeignet.
- Legen Sie die einzufrierenden Lebensmittel in das untere Fach.
- Auf dem Typenschild finden Sie Angaben zu der maximalen Menge, die innerhalb von 24 Stunden eingefroren werden kann.
- Der Schnelleinfriervorgang dauert 26 Stunden: Fügen Sie während dieser Zeit keine neu einzufrierenden Lebensmittel hinzu.

Tiefgekühlte Lebensmittel aufbewahren

Bei Erstinbetriebnahme oder nachdem das Gerät nicht benutzt wurde. Lassen Sie das Gerät erst im Schnelleinfriermodus laufen, bevor Sie die Lebensmittel in die Schubfächer legen.

Empfohlene Temperatureinstellung: Empfohlen werden $-18\text{ }^{\circ}\text{C}$.

Bei dieser empfohlenen Temperatur beträgt die maximale Aufbewahrungszeit ca. 1 Monat.

Die maximale Aufbewahrungszeit kann sich unter anderen Einstellungen u. U. verkürzen.

Wichtig! Für den Fall, dass Lebensmittel unerwartet auftauen, z.B. während eines Stromausfalls, der länger als der im Abschnitt Technische Daten unter „Anstiegszeit“ angegebene Zeitwert andauert, müssen die aufgetauten Lebensmittel umgehend verbraucht oder verarbeitet und erneut eingefroren (nach der Verarbeitung) werden.

Auftauen

Tiefgekühlte oder gefrorene Lebensmittel können je nach für das Auftauen zur Verfügung stehender Zeit vor ihrer Verwendung entweder im Gefrierfach oder bei Raumtemperatur aufgetaut werden.

Kleinere Lebensmittel können u.U. auch direkt im gefrorenen Zustand verarbeitet werden. Dabei verlängert sich die nötige Kochzeit entsprechend.

Hilfreiche Tipps und Hinweise

Nachfolgend für Sie einige Tipps für eine optimale Nutzung des Schnelleinfriervorgangs:

- Die maximale Lebensmittelmenge, die innerhalb von 24 Stunden eingefroren werden kann, ist auf dem Typenschild angegeben.
- Der durch die Software im Gerät eingestellte Schnelleinfriervorgang dauert 26 Stunden. Während des Gefriervorgangs sollten keine weiteren Lebensmittel hinzugefügt werden;
- Frieren Sie nur hochqualitative, frische und gut gesäuberte Lebensmittel ein;

Täglicher Gebrauch

- Portionieren Sie Lebensmittel in kleineren Mengen, damit diese schnell und vollständig gefrieren und Sie diese in der jeweils gewünschten Menge wieder auftauen können.
- Wickeln Sie die Lebensmittel in Aluminium- oder Plastikfolie ein und stellen Sie sicher, dass die Verpackung luftdicht verschlossen ist;
- Achten Sie darauf, dass frische, ungefrorene Lebensmittel nicht mit den Lebensmitteln in Berührung kommen, die bereits gefroren sind, um einen Temperaturanstieg bei den bereits gefrorenen Lebensmitteln zu vermeiden.
- Magere Lebensmittel lassen sich besser und länger aufbewahren als fetthaltige. Salz reduziert die Aufbewahrungsdauer von Lebensmitteln;
- Fruchteis, das direkt nach der Entnahme aus dem Gefrierfach verbraucht wird, kann u.U. Verletzungen auf der Haut durch Frost verursachen.
- Wir empfehlen, auf jeder Packung das Einfrierdatum zu vermerken, weil es Ihnen ermöglicht, das gewünschte Lebensmittel herausnehmen zu können, denn bereits beim Herausnehmen besteht die Gefahr von Verletzungen der Haut durch Frost.
- Wir empfehlen, auf jeder Packung das Einfrierdatum zu vermerken, weil es Ihnen dadurch möglich wird, die max. Aufbewahrungsdauer zu wahren.

Tipps für die Aufbewahrung gefrorener Lebensmittel

Für eine optimale Funktion des Gerätes sollten Sie:

- Vergewissern Sie sich, dass die durch den Handel eingefrorenen Lebensmittel durch den Einzelhändler ordnungsgemäß aufbewahrt wurden;
- Achten Sie darauf, dass Sie die tiefgekühlten Lebensmittel so schnell wie möglich nach Hause in den Tiefkühler bringen.
- Öffnen Sie die Tür nicht zu oft und nicht länger als wirklich notwendig.
- Einmal aufgetaut verderben Lebensmittel sehr schnell und können nicht wieder eingefroren werden.
- Überschreiten Sie nicht die vom Lebensmittelhersteller angegebene Haltbarkeitsdauer.

Legen/Stellen Sie die verschiedenen Nahrungsmittel gemäß der nachstehenden Tabelle in die jeweiligen Gefrierfächer.

Kühlschrankbereiche	Gefrierschubladen / Fächer
Art der Lebensmittel	<ul style="list-style-type: none"> • Lebensmittel für langfristige Aufbewahrung. • Untere Schublade / Fach für rohes Fleisch, Geflügel, Fisch. • Mittlere Schublade / Fach für Tiefkühlgemüse, Pommes Frites. • Obere Schublade / Fach für Eiscreme, gefrorenes Obst, gefrorene Backwaren.

Reinigen

Aus hygienischen Gründen sollte das Geräteinnere sowie dessen Zubehörteile regelmäßig gereinigt werden.



Vorsicht! Das Gerät darf während der Reinigung nicht am Stromnetz angeschlossen sein. Es besteht Stromschlaggefahr! Schalten Sie das Gerät vor der Reinigung aus und ziehen Sie den Netzstecker aus der Netzsteckdose oder öffnen Sie den Leistungsschutzschalter bzw. unterbrechen Sie die Sicherung. Reinigen Sie das Gerät niemals mit einem Dampfreiniger. In den elektrischen Komponenten könnte sich Feuchtigkeit absetzen. Stromschlaggefahr! Heiße Dämpfe können die Kunststoffteile beschädigen. Das Gerät muss trocken sein, bevor Sie es erneut in Betrieb nehmen.

Wichtig! Ätherische Öle und organische Lösungsmittel wie beispielsweise Zitronensaft, der Saft in Orangenschalen, Buttersäure oder Essigsäure enthaltende Reiniger können die Kunststoffteile angreifen.

- Achten Sie darauf, dass solche Substanzen nicht mit Teilen des Gerätes in Kontakt kommen.
- Verwenden Sie keine aggressiven Reinigungsmittel.
- Nehmen Sie die Lebensmittel aus dem Tiefkühler. Bewahren Sie diese gut abgedeckt an einem kühlen Ort auf.
- Schalten Sie das Gerät aus und ziehen Sie den Netzstecker aus der Netzsteckdose oder öffnen Sie den Leistungsschutzschalter bzw. unterbrechen Sie die Sicherung.
- Reinigen Sie das Gerät und sein Innenraumzubehör mit einem Tuch und lauwarmem Wasser. Wischen Sie es nach der Reinigung mit frischem Wasser aus und danach trocken.
- Staubansammlungen auf dem Kondensator erhöht den Energieverbrauch. Reinigen Sie deshalb einmal pro Jahr den Kondensator auf der Rückseite des Gerätes vorsichtig mit einer weichen Bürste oder einem Staubsauger.¹
- Wenn das Gerät vollständig getrocknet ist, dann können Sie das Gerät wieder in Betrieb nehmen.

¹ Wenn sich der Kondensator auf der Rückseite des Gerätes befindet.

Den Tiefkühler abtauen

Mit der Zeit bildet sich in den Fächern des Tiefkühlers eine Eisschicht. Dieses sollte entfernt werden. Verwenden Sie niemals spitze Metallgegenstände, um Eis vom Verdampfer abzukratzen, weil er dadurch beschädigt werden könnte. Wenn die Eisschicht an der Innenverkleidung zu stark geworden ist, dann sollten Sie das vollständige Abtauen des Gerätes wie nachstehend beschrieben durchführen:

- Ziehen Sie den Netzstecker aus der Netzsteckdose;

Täglicher Gebrauch

- Nehmen Sie alle in dem Gerät aufbewahrten Lebensmittel heraus, wickeln Sie diese in einigen Lagen Zeitungspapier ein und bewahren Sie sie an einem kühlen Ort auf;
- Lassen Sie die Tür geöffnet und stellen Sie einen Behälter unter das Gerät, um das Tauwasser aufzufangen.
- Wischen Sie den Geräteinnenraum nach dem Abtauen vollständig trocken;
- Stecken Sie den Netzstecker wieder in die Netzsteckdose und nehmen Sie das Gerät wieder in Betrieb.

Fehlerbehebung



Vorsicht! Trennen Sie das Gerät vom Netz, bevor Sie einen Fehler beheben. Nur qualifizierte Elektrofachkräfte dürfen Fehler beheben, die nicht in dieser Bedienungsanleitung aufgeführt sind.

Wichtig! Geräusche während des normalen Gebrauchs (Kompressor, Kältemittelzirkulation).

Problem	Mögliche Ursache	Lösung
Das Gerät arbeitet nicht.	Der Netzstecker wurde nicht oder nicht ordnungsgemäß in die Netzsteckdose gesteckt oder das Produkt ist ausgeschaltet.	Stecken Sie den Netzstecker in eine Netzsteckdose und schalten Sie dann das Gerät an.
	Die Sicherung ist durchgebrannt oder defekt	Überprüfen Sie die Sicherung und ersetzen Sie sie bei Bedarf.
	Die Steckdose ist defekt	Probleme mit der Stromversorgung dürfen nur durch eine Elektrofachkraft behoben werden.
Die Temperatur im Tiefkühler ist zu tief.	Die Temperatur wurde zu kalt eingestellt oder das Gerät wird mit der -22 °C-Einstellung betrieben.	Stellen Sie den Temperaturregler vorübergehend auf eine wärmere Einstellung.
Die Lebensmittel sind nicht ausreichend durchgefroren.	Die Temperatur wurde nicht richtig eingestellt.	Schlagen Sie im Abschnitt über die Temperatureinstellung bei Erstinbetriebnahme nach.
	Die Tür war für einen längeren Zeitraum geöffnet.	Öffnen Sie die Tür nur so lange wie notwendig.
	Innerhalb der letzten 24 Stunden wurde eine größere Menge warmer Lebensmittel in das Gerät gelegt/gestellt.	Stellen Sie den Temperaturregler vorübergehend auf eine kältere Einstellung.
	Das Gerät steht in der Nähe einer Wärmequelle.	Bitte schlagen Sie im Abschnitt über den Aufstellstandort nach.
Eine dicke Eisschicht befindet sich auf der Türdichtung.	Die Türdichtung ist nicht luftdicht.	Erwärmen Sie mit einem Haartrockner (kalte Einstellung) vorsichtig die betroffene Stelle der Türdichtung. Formen Sie gleichzeitig die erwärmte Türdichtung so mit der Hand, dass sie wieder richtig sitzt.
Ungewöhnliche Geräusche	Das Gerät steht nicht eben.	Stellen Sie die Füße erneut ein.
	Das Gerät berührt die Wand oder andere Gegenstände.	Verschieben Sie das Gerät vorsichtig.
	Eine Komponente an der Rückseite des Geräts wie beispielsweise eine Leitung berührt ein anderes Geräteteil oder die Wand.	Biegen Sie die Komponente bei Bedarf ein wenig zur Seite.

Wenn die Fehlfunktion erneut auftritt, dann setzen Sie sich mit einem Kundendienst in Verbindung. Diese Daten sind wichtig, damit wir Ihnen schnell und zielgerichtet helfen können. Schreiben Sie hier die notwendigen Daten hin, siehe Typenschild.

Ersatzteile / Kundenservice

Folgende Ersatzteile sind beim genannten Kundendienst erhältlich (Abhängig vom Gerät):

- (1) Thermostate, Temperatursensoren, Leiterplatten und Lichtquellen;
- (2) Türgriffe, Türscharniere, Einlegeböden und Einschübe

Die Ersatzteile sind 7 Jahre nach dem Inverkehrbringen des letzten Exemplars eines Modells erhältlich. Türdichtungen sind 10 Jahre nach dem Inverkehrbringen des letzten Exemplars eines Modells erhältlich. Details und mehr Informationen zum Kundendienst siehe beigefügte Kundenservicekarte.



DE | Entsorgung

Das Symbol der durchgestrichenen Abfalltonne auf Rädern auf dem Produkt oder seiner Verpackung bedeutet, dass das Gerät nicht im Hausmüll entsorgt werden darf, sondern eine separate Entsorgung erfordert. Sie können das Altgerät kostenfrei bei einer geeigneten kommunalen Sammelstelle für Elektro- und Elektronikaltgeräte, z.B. einem Wertstoffhof, abgeben. Die Adressen erhalten Sie von Ihrer Stadt- bzw. Kommunalverwaltung. Alternativ können Sie kleine Elektroaltgeräte mit einer Kantenlänge bis zu 25 cm bei Händlern mit einer Verkaufsfläche für Elektro- und Elektronikgeräte von mind. 400 m² oder Lebensmittelhändlern mit einer Gesamtverkaufsfläche von mind. 800 m², die zumindest mehrmals im Jahr Elektro- und Elektronikgeräte anbieten, unentgeltlich zurückgeben. Größere Altgeräte können beim Neukauf eines Geräts der gleichen Geräteart, das im Wesentlichen die gleichen Funktionen wie das neue Gerät erfüllt, bei einem entsprechenden Händler kostenfrei zurückgegeben werden. Bezüglich der Modalitäten der Rückgabe eines Altgeräts im Fall der Auslieferung des neuen Geräts, wenden Sie sich bitte an Ihren Händler. Bitte Entnehmen Sie – sofern möglich – vor der Entsorgung des Produkts sämtliche Batterien und Akkus sowie alle Lampen, die zerstörungsfrei entnommen werden können. Wir weisen darauf hin, dass Sie für die Löschung personenbezogener Daten auf dem zu entsorgenden Gerät selbst verantwortlich sind.

AT | Entsorgung

Das Symbol der durchgestrichenen Abfalltonne auf Rädern auf dem Produkt oder seiner Verpackung bedeutet, dass das Gerät nicht im Hausmüll entsorgt werden darf, sondern eine separate Entsorgung erfordert. Sie können das Altgerät kostenfrei bei einer geeigneten kommunalen Sammelstelle für Elektro- und Elektronikaltgeräte, z.B. einem Wertstoffhof, abgeben. Die Adressen erhalten Sie von Ihrer Stadt- bzw. Kommunalverwaltung. Alternativ können Sie Elektroaltgeräte beim Kauf eines neuen Geräts der gleichen Art und mit derselben Funktion bei einem stationären Händler unentgeltlich zurückgeben. Bezüglich der Modalitäten der Rückgabe eines Altgeräts im Fall der Auslieferung des neuen Geräts, wenden Sie sich bitte an Ihren Händler. Bitte Entnehmen Sie – sofern möglich – vor der Entsorgung des Produkts sämtliche Batterien und Akkus sowie alle Lampen, die zerstörungsfrei entnommen werden können. Wir weisen darauf hin, dass Sie für die Löschung personenbezogener Daten auf dem zu entsorgenden Gerät selbst verantwortlich sind.

Das Gerät kann Stoffe enthalten, die bei falscher Entsorgung Umwelt und menschliche Gesundheit gefährden können. Das Materialrecycling hilft, Abfall zu reduzieren und Ressourcen zu schonen. Durch die getrennte Sammlung von Altgeräten und deren Recycling tragen Sie zur Vermeidung negativer Auswirkungen auf die Umwelt und die menschliche Gesundheit bei.

Hinweise zur Konformität

Hiermit erklärt die baytronic Handels GmbH, dass sich das Gerät NABO GS 2087 in Übereinstimmung mit den folgenden Anforderungen befindet: Niederspannungsrichtlinie 2014/35/EU, EMV-Richtlinie 2014/30/EU, Ökodesign-Richtlinie 2009/125/EG und RoHS-Richtlinie 2011/65/EU.



Die vollständige Konformitätserklärung finden Sie unter: www.nabo.at/service/archiv/

Importeur / Hersteller
baytronic Handels GmbH
Harterfeldweg 4, 4481 Asten
office@baytronic.at

CKNAB-M03